

### 組み方

◆各ピースには一部を除きピース番号が刻印されています。ピース番号とパズルピースの形に注意しながら下図のように並べてください。1.のピースから順番に組んでいくと組み上がります。  
※ □ この枠内のパーツは先に組んでおくと組みやすいです。

### セット内容

◆パズルピース(トトロ 27個、センターポール 1個、センターポール受けパーツ 2個、中トトロ 3個、小トトロ 2個、台座 27個、センターポール 1個、センターポール受けパーツ 2個)、組み立てキー 1個、解説書

### ピース図

◆数字・・・組順 丸数字・・・ピース刻印番号  
※刻印番号が見えにくい場合はピースの形を参考にしてください。

#### 台座

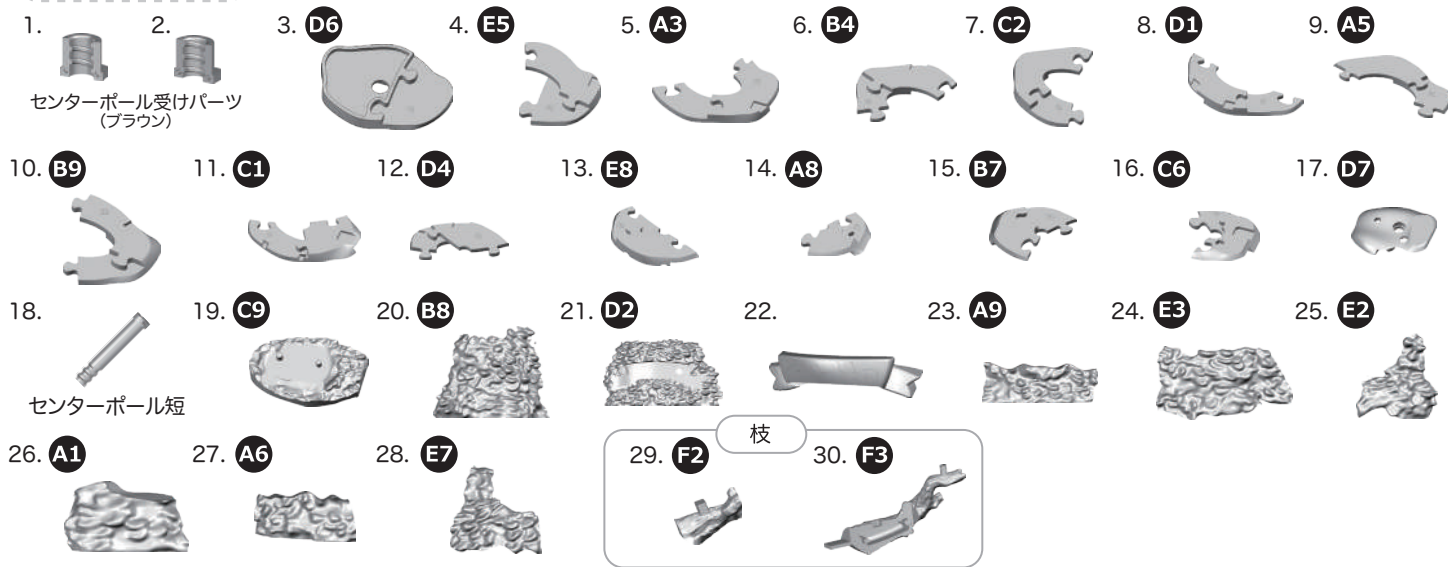

#### 大トトロ

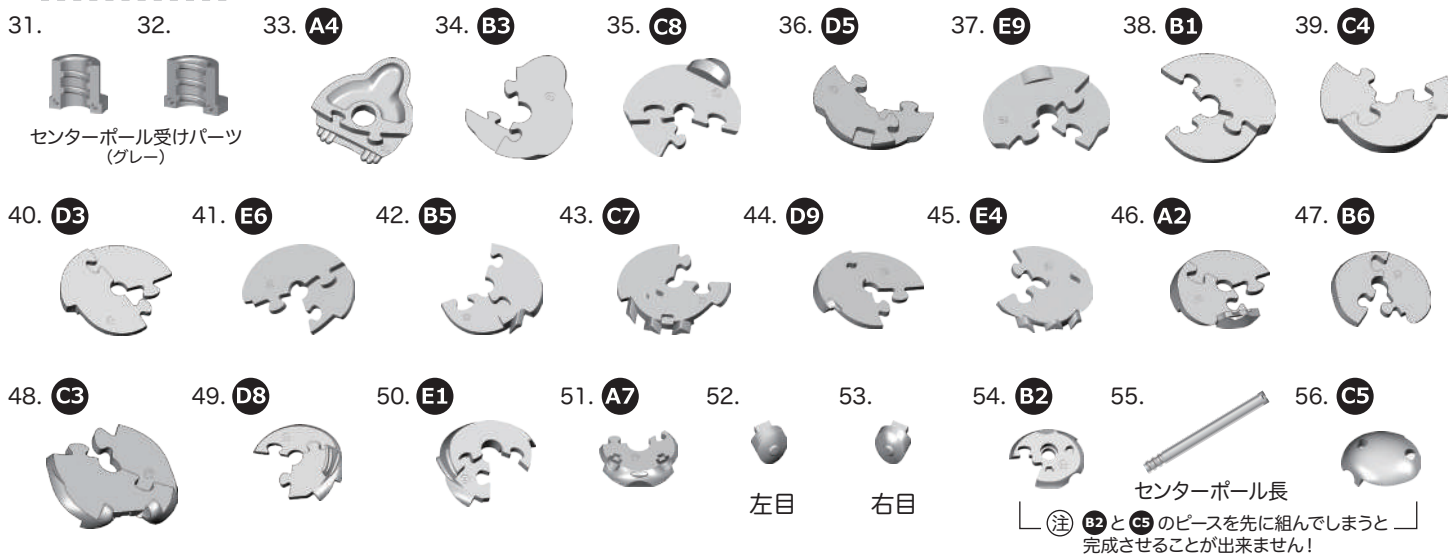

#### 中トトロ



#### 小トトロ

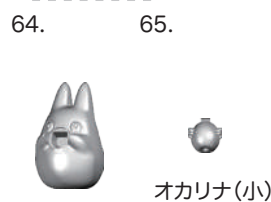

組み立てキー

オカリナ(大) 右耳 左耳

# 注意点

センターポールは強く締め過ぎないでください。材質上、破損する恐れがあります。

- 1 センターポール受けパーツ(ブラウン)は2つのパーツを合わせてD6のピースに下から組み込んでください。

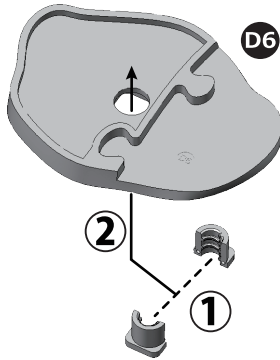

- 2 17.まで組み進めたらセンターポールを上より差し込み、組み立てキーを使用して時計回りに回して固定してください。

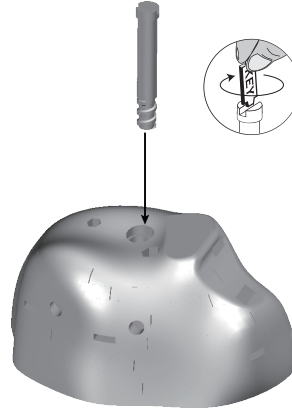

- 3 台座の外側のピースは下図を参考に組み立ててください。

台座の正面側

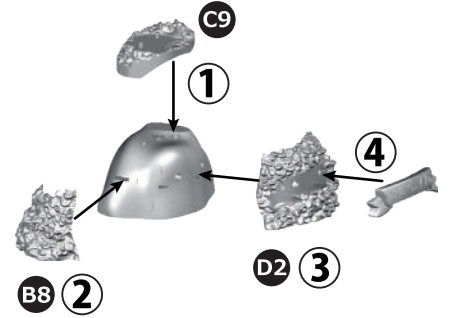

- 4 台座の外側のピースは下図を参考に組み立ててください。

台座の背面側

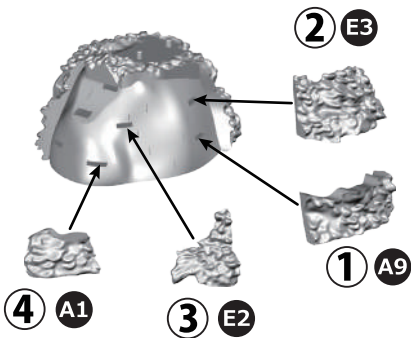

- 5 最後に枝のついている横の部分を組み立てます。枝のピースは最後に組みます。

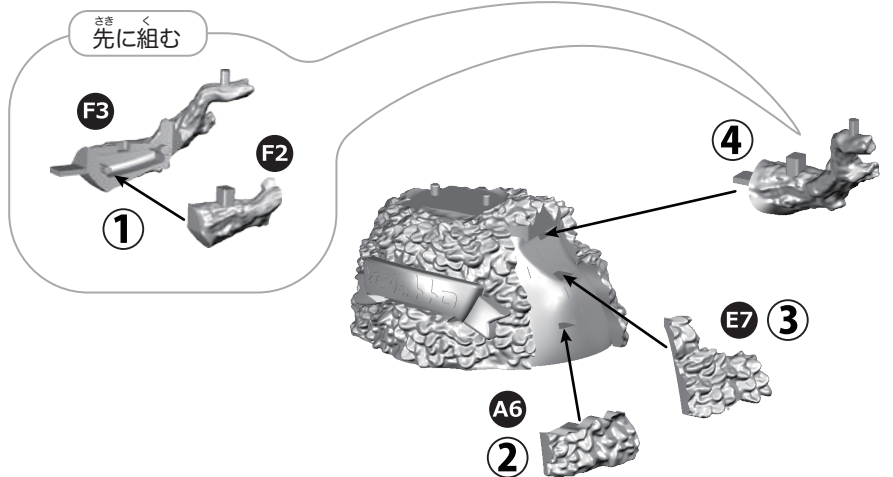

- 6 センターポール受けパーツ(グレー)は2つのパーツを合わせてA4のピースに下から組み込んでください。

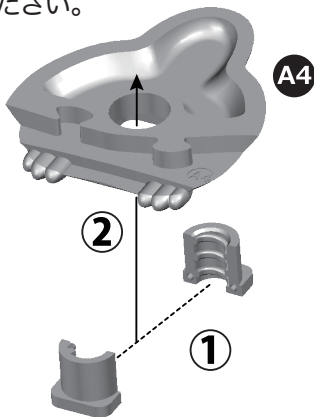

- 7 54.まで組み進めたらセンターポールを上より差し込み、組み立てキーを使用して時計回りに回して固定してください。

